

# SVENSKA HELAG AB



## SEG E-Nummer Artiklar



**Samtliga produkter är Halogen fria !**

## Topplämmor

**RoHS**
**14 408 80**
**”UBÅTEN®”**
**Made in Sweden**

Utförande: Isolerhölje av glasklar Polycarbonat. Blåkromatiserad stålskruv och inläggshylsa av ytbehandlad mässing **S N D Fi CE**-märkta. 14 408 80 & 14 410 10 = 3 x 1,5 - 2 x 2,5 mm<sup>2</sup>. 14 408 81 Dubbeltopplämma = 2 x 10 mm<sup>2</sup>. 14 408 82 = 2 x 6 mm<sup>2</sup>.

Nr	Typ	Förp.	Volt Amp	Storlek i mm L x B x H
14 408 80	HE25-1	5000/100	400/16	17/9/18
14 408 81	HE1101	1000/50	400/20	17,2/14,5/19
14 408 82	HE164	1000/50	440/32	21/9,3/22,5
14 410 10	HE25-10	500/25	400/16	100/17,5/18

## Kopplingslist

**Made in Sweden**

**RoHS**

Utförande: Isolerhölje av transparent Polyamid. Samtliga levereras i 12-poligt utförande. Blåkromatiserad stålskruv och inläggshylsa av ytbehandlad mässing. **S N D Fi CE**-märkt. \* = **UL & Canada**

Nr	Typ	Förp.	Volt mm <sup>2</sup>	Storlek i mm L x B x H
14 410 72	HE1N	1000/50	400/2,5	94/16/14
14 410 74	HE2HN	500/25	400/4	117/18/18
14 410 76	HE6N	250/10	500/6	140/22,6/20
14 410 80	HE10H *	150/10	500/10	100/17,5/18
14 410 86	HE16H *	150/10	500/16	100/17,5/18

## Kopplingslist med Trådskydd

**RoHS**
**Made in Sweden**

Utförande: Som ovan 14 410 72 - 14 410 76 fast kopplingslisten är utrustad med tråd skydd av bandstål, för att undvika skador på tråd och kabel. **S N D Fi CE**-märkt. \* = **UL & Canada**.

Nr	Typ	Förp.	Volt mm <sup>2</sup>	Storlek i mm L x B x H
14 411 02	HE1N WPR	1000/50	400/2,5	94/16/14
14 411 04	HE4HN WPR *	500/25	400/4	117/20/19
14 411 06	HE6N WPR	250/10	500/6	140/22,6/20

## Insticks-Topplämmor

**RoHS**

14 408 90 Utförande: Isolerhölje av grå/transparent Polyamid. Inläggshylsa av koppar förtent fjäderstål **CE**-märkt ENEC. Enkel ledare 5 x 0,50 - 2,5 mm<sup>2</sup> & för fåtrådig 5 x 1,0 - 2,5 mm<sup>2</sup>.

Nr	Typ	Förp.	Volt Amp	Storlek i mm D x B x H
14 408 90	HE515	2000/100	450/24	15,7/26/8,9

## Vrid-Topplämma

**RoHS**

Utförande HE26: Isolerhölje av glasklar Polycarbonat. Topplämman är försedd med testhål och sexkants topp för skruvdragare. **CE VDE** enl. **EN 60 998-1 & 2-4**. 2-8 \*1 mm<sup>2</sup> till 2\*6 mm<sup>2</sup>.

Nr	Typ	Förp.	Volt	Storlek i mm L x B
14 408 21	HE26	1000/100	400	26/12,5

## Kopplingslist med Mässingskruv

**Made in Sweden**

**RoHS**

Utförande: Som ovan 14 410 72 - 14 410 66 fast kopplingslisten är utrustad med Mässingskruv, för att bättre stå emot korrosion. **S N D Fi CE**-märkt. \* = **UL & Canada**.

Nr	Typ	Förp.	Volt mm <sup>2</sup>	Storlek i mm L x B x H
14 410 11	HE1N MS	1000/50	400/2,5	94/16/14
14 410 12	HE4HN MS*	500/25	400/4	117/20/19
14 410 13	HE6N MS	250/10	500/6	140/22,6/20
14 410 14	HE10H MS*	150/10	500/10	100/17,5/18
14 410 15	HE16H MS*	150/10	500/16	100/17,5/18

## Kopplingslist

**RoHS**

Utförande: Isolerhölje av vit Polyetylen. Samtliga levereras i 12-poligt utförande. Gulkromatiserad stålskruv och inläggshylsa av obehandlad mässing. **CE**-märkt.

Nr	mm <sup>2</sup>	Förp.	Volt	Storlek i mm L x B x H
14 411 52	2,5	800/10	400	94/16/13
14 411 54	4	400/10	400	117/19/16,5
14 411 56	6	350/10	500	133/23/17,3
14 411 60	10	200/10	500	174/26/20
14 411 66	16	200/10	500	174/26/20
14 411 80	25	60/10	500	207/37/29

## Skarvdosa

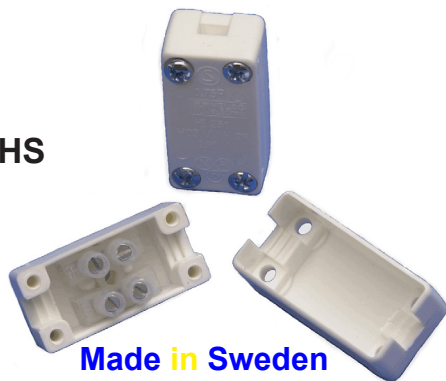
**RoHS**

**Made in Sweden**

Utförande: Isolerhölje av vit Polyamid 6.6. Avsedd för fast alt. friliggande montage. Dosan är utrustad med en 2-polig kopplingslist HE1 och 4 st Kombi-huvudskruv. **S N D Fi CE**-märkta 2 x 0,75 mm<sup>2</sup>. SKX alt. 2 x 1,5 mm<sup>2</sup>

Nr	Typ	Förp.	Volt	Storlek i mm L x B x H
14 411 90	HE251	1000/50	250	37/19/14,5
14 411 93	HE251	500/1	250	37/19/14,5

## Förgreningsbox

**RoHS**

**Made in Sweden**

Utförande: Isolerhölje av vit Polyamid. 2 - 4 förgreningar, ojordad, avsedd för friliggande montage samt fast montage i ljusarmaturer klass 0 & 2. Boxen är utrustad med separata dragavlastningar och självgående skruv med kombinerat normal-krysspårshuvud. **S N D Fi CE**-märkta 4 x 1,5 mm<sup>2</sup>.

Nr	Typ	Förp.	Volt Amp	Storlek i mm L x B x H
14 411 95	HE254	250/25	250/10	51,5/33,9/14
14 411 98	HE254	250/1	250/10	51,5/33,9/14

## Wirelås

**RoHS**

 06 307 26  
79 926 36

 06 307 27  
79 926 37

Utförande: Mässingprofil förtent med M3 skruv. 06 307 26 med normalt skruvhuvud & 06 307 27 med insex. **Kabel area** 4 mm<sup>2</sup>. Lämpliga för tex. upphängning av belysning.

Nr	Typ	Förp.	Kabel håll	Storlek i mm L x B x H
0630726 / 7992636	WIRELÅS 4	500	3,6 mm	14/4,5/8,6
0630727 / 7992637	WIRELÅS4HIN6	500	3,6 mm	14/4,5/7,2

## Jordad Förgreningsbox

**RoHS**

**Made in Sweden**

Utförande: Isolerhölje av vit Polyamid. 2 förgreningar, jordad, avsedd för friliggande montage samt fast montage i ljusarmaturer. Boxen är utrustad med en 3-polig kopplingslist HE2.L och separata dragavlastningar med självgående skruv med kombinerat normal-krysspårshuvud. **S N D Fi CE**-märkta 2 alt./ 3 x 1,5-2,5 mm<sup>2</sup>.

Nr	Typ	Förp.	Volt Amp	Storlek i mm L x B x H
14 411 97	HE253	250/25	400/10	49/33/17

## Tillämpningar

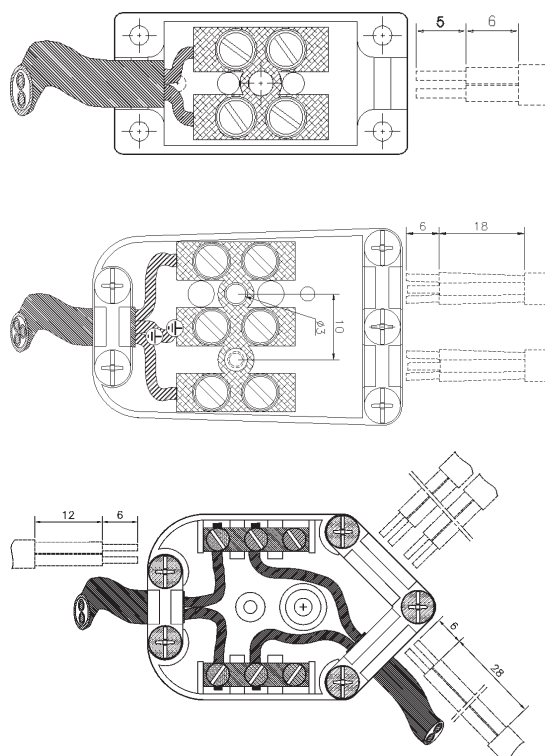

Om våra kopplingsboxar finner mer information på vår hemsida [www.helag.se](http://www.helag.se). Där kan du skriva ut specifika produktblad i pdf-format. Beträffande kopplingslisten finner du betydligt fler optioner gällande bestyckningen av dem som Barriärinlägg, Märkning och kapning av desamma. På markeringen Approvals kan skriva de senast uppdaterade godkänningsarna beträffande kopplingslisten. Du finner även många andra artiklar som märklister, plintlock, fixeringspinningar med mera.

## Kabelförskruvning i Polyamid

**RoHS**

### Med avlastning Klick Stop! IP68 PG Gänga

Material: Polyamid 6  
Färg: Ljusgrå RAL 7035  
Tätning: IP68 5 bar  
Temperatur: -40° C +100° C  
Korttid: upp till +150° C

Nr	Typ	Nyckel tag	Gäng-längd	Gänga i mm	Klämm-område
1458501	PG7	15	8 mm	12,50	3-6,5 mm
1458500	PG9	19	8 mm	15,20	4-8 mm
1458502	PG11	22	8 mm	18,60	5-10 mm
1458504	PG13,5	24	9 mm	20,40	6-12 mm
1458506	PG16	27	9 mm	22,50	10-14 mm
1458508	PG21	33	11 mm	28,30	13-18 mm
1458510	PG29	42	11 mm	37,00	18-25 mm
1458512	PG36	53	13 mm	47,00	22-32 mm
ORL-09	PG42	60	13 mm	54,00	30-38 mm
ORL-10	PG48	65	14 mm	59,30	34-44 mm

För Grå färg RAL 7001 = **ORG**  
För Svart färg RAL 9005 = **ORB**

## Kontramutter i Polyamid

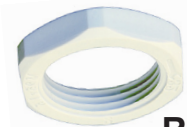
**RoHS**

Material: PA 6 Glasfylld 30%  
Färg: Ljusgrå RAL 7035  
Temperatur: -40° C +120° C  
Korttid: upp till +150° C

Nr	Typ	Höjd i mm	Gänga i mm	Nyckel i mm
1465680	PG7	5	12,50	19
1465682	PG9	5	15,20	22
1465684	PG11	5	18,60	24
1465686	PG13,5	6	20,40	27
1465688	PG16	6	22,50	30
1465690	PG21	7	28,30	36
1465692	PG29	7	37,00	46
1465694	PG36	8	47,00	60
1465696	PG42	8	54,00	65
1465698	PG48	8	59,30	70

För Grå färg RAL 7001 = **OSG**  
För Svart färg RAL 9005 = **OSB**

## Blindstop i Polyamid

**RoHS**

Material: Polyamid 6  
Färg: Ljusgrå RAL 7035  
Temperatur: -40° C +100° C  
Korttid: upp till +150° C  
Finns i Grå RAL7001= **OGK**  
Finns i Svart RAL9005= **OSK**

Nr	Typ	Gäng längd	Gänga i mm	Höjd i mm
OLK-01	PG7	6	12,50	8,0
1466400	PG9	6	15,20	9,0
1466401	PG11	6	18,60	9,0
1466402	PG13,5	6	20,40	8,5
1466403	PG16	6	22,50	8,5
1466404	PG21	8	28,30	12,0
1466405	PG29	8	37,00	12,0
1466406	PG36	10	47,00	15,0

## Kabelförskruvning i Polyamid

**RoHS**  
**Metrisk Gänga**

### Med avlastning Klickstop! IP68 Gänga

Material: Polyamid 6  
Färg: Ljusgrå RAL 7035  
Tätning: IP68 5 bar  
Temperatur: -30° C +80° C  
Korttid: upp till +150° C



Nr	Typ	Nyckel tag	Gäng-längd	Klämm-område
1471500	M12 x 1,5	15	8,0	3-6,5 mm
1471501 *	M16 x 1,5	22	10,0	5-10 mm
1471502	M20 x 1,5	24	10,0	6-12 mm
1471503 *	M20 x 1,5	27	10,0	10-14 mm
1471504 *	M20 x 1,5	27	15,0	10-14 mm
1471505 *	M25 x 1,5	33	10,0	13-18 mm
1471506 *	M25 x 1,5	33	15,0	11-17 mm
1471507 *	M32 x 1,5	42	10,0	18-25 mm
1471508 *	M40 x 1,5	53	10,0	22-32 mm
1471509	M50 x 1,5	60	18,0	30-38 mm
1471510	M63 x 1,5	65	18,0	34-44 mm
1471511	M16 x 1,5	19	8,0	4-8 mm
1471512	M25 x 1,5	29	10,0	11-17 mm
1471513	M32 x 1,5	36	10,0	15-21 mm
1471514	M40 x 1,5	46	10,0	19-28 mm
1471515	M25 x 1,5	29	10,0	6-12 mm
1471516	M20 x 1,5	24	10,0	4-10 mm

VDE Cert. Nr. 40030037 1471501-1471509/1471512-1471516

För Grå färg RAL 7001 = **OMRG**

För Svart färg RAL 9005 = **OMRB**

\* är ej så kallade EuroMetric förskruvningar utan PG ersättningar.

## Kontramutter i Polyamid

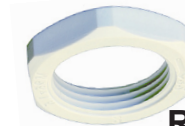
**RoHS**

Material: PA 6 Glasfylld 30%  
Färg: Ljusgrå RAL 7035  
Temperatur: -40° C +120° C  
Korttid: upp till +150° C

Nr	Gänga	Typ	Höjd i mm	Nyckel i mm
1471530	M12 x 1,5	Metrisk	5,0	18
1471531	M16 x 1,5	Metrisk	5,0	22
1471532	M20 x 1,5	Metrisk	6,0	26
1471533	M25 x 1,5	Metrisk	6,0	32
1471534	M32 X 1,5	Metrisk	7,0	41
1471535	M40 x 1,5	Metrisk	7,0	50
1471536	M50 x 1,5	Metrisk	8,0	60
1471537	M63 x 1,5	Metrisk	8,0	75

För Grå färg RAL 7001 = **MSG**

För Svart färg RAL 9005 = **MSB**

## Blindstop i Polyamid

**RoHS**

Material: Polyamid 6  
Färg: Ljusgrå RAL 7035  
Temperatur: -40° C +100° C  
Korttid: upp till +150° C  
Finns i Grå RAL7001= **MOGK**  
Finns i Svart RAL9005= **MOBK**

Nr	Gänga	Gäng längd	Typ i mm	Höjd i mm
1471540	M12 x 1,5	6	Metrisk	6,0
1471541	M16 x 1,5	7	Metrisk	6,0
1471542	M20 x 1,5	7	Metrisk	6,0
1471543	M25 X 1,5	10	Metrisk	8,0
1471544	M32 X 1,5	10	Metrisk	8,0
1471545	M40 X 1,5	10	Metrisk	8,0
1471546	M50 X 1,5	10	Metrisk	10,0
1471547	M63 X 1,5	10	Metrisk	12,0

## Kabelförskruvning i Mässing



### Med avlastning IP 68 RoHS PG Gänga

Material: Förnicklad Mässing  
Med O-ring & Neoprenetätning  
Tätningssklass: IP68 5 bar  
Temperatur: -40° C - +100° C  
Korttid: upp till +150° C

Nr	Typ	Nyckel- tag i mm	Gäng- längd	Klämm- område
1460051	PG7	14	6	3-6,5 mm
1460052	PG9	17	6	4-8 mm
1460053	PG11	20	8	5-10 mm
1460054	PG13,5	22	6,5	6-12 mm
1460055	PG16	24	8	10-14 mm
1460056	PG21	30	9	13-18 mm
1460057	PG29	40	8	18-25 mm
1460058	PG36	50	10	22-32 mm
OPBG-09	PG42	57	12	30-38 mm
OPBG-10	PG48	64	14	34-44 mm
1461135	PG9	17	12	4-8 mm
1461136	PG11	20	10	5-10 mm
1461137	PG13,5	22	12	6-12 mm
1461138	PG16	24	12	10-14 mm
1461139	PG21	30	14	13-18 mm
1461140	PG29	40	14	18-25 mm
1461141	PG36	50	14	22-32 mm

## Kabelförskruvning i Mässing



### Med avlastning IP 68 RoHS Metrisk Gänga

Material: Förnicklad Mässing  
Med O-ring & Neoprenetätning  
Tätningssklass: IP68 5 bar  
Temperatur: -40° C - +100° C  
Korttid: upp till +150° C

Nr	Typ	Nyckel- tag i mm	Gäng- längd	Klämm- område
1471600	M12 x 1,5	14	6,0	3-6,5 mm
1471601	M16 x 1,5	17/18	7,0	4-8 mm
1471602	M20 x 1,5	22	8,0	6-12 mm
1471603	M25 x 1,5	24/27	8,0	10-14 mm
1471604	M32 x 1,5	30/34	9,0	13-18 mm
1471605	M40 x 1,5	40/43	9,0	18-25 mm
1471606	M50 x 1,5	50/55	9,0	22-32 mm
1471607	M63 x 1,5	65/65	14,0	34-44 mm

## Kontramutter i Mässing



Material: Mässing  
Ytbehandling: Förnicklad

### RoHS

Nr	Typ	Förp.	Höjd i mm	Nyckel i mm
1460060	PG7 12,5	100	3,1	15
1460061	PG9 15,2	100	2,8	18
1460062	PG11 18,6	100	3,0	21
1460063	PG13,5 20,4	100	3,0	23
1460064	PG16 22,5	100	3,0	26
1460065	PG21 28,3	100	3,5	32
1460066	PG29 37,0	50	4,0	41
1460067	PG36 47,0	25	5,0	51
1460068	PG42 54,0	25	5,0	60
OPBL-10	PG48 59,3	25	5,5	64

## Kontramutter i Mässing



Material: Mässing  
Ytbehandling: Förnicklad

### RoHS

Nr	Typ	Förp.	Höjd i mm	Nyckel i mm
1471621	M12 x 1,5	100	3,7	16
1471622	M16 x 1,5	100	3,6	19
1471623	M20 x 1,5	100	4,0	24
1471624	M25 x 1,5	100	4,2	30
1471625	M32 x 1,5	100	5,1	37
1471626	M40 x 1,5	50	5,9	45
1471627	M50 x 1,5	50	5,0	60
1471628	M63 x 1,5	10	5,0	70

## Blindstop i Mässing



Material: Förnicklad Mässing  
Med O-ring  
Tätningssklass: IP68 5 bar

### RoHS

Nr	Typ	Gäng längd	Gänga i mm	Höjd Bredd i mm
OPBK01-R	PG7	5	12,50	8/14
1466407	PG9	6	15,20	9/17
1466408	PG11	6	18,60	9/20
1466409	PG13,5	6,5	20,40	9,5/22
1466410	PG16	6,5	22,50	9,5/24
1466411	PG21	7	28,30	11/30
1466412	PG29	8	37,00	12/39
1466413	PG36	9	47,00	15/50

## Blindstop i Mässing



Material: Förnicklad Mässing  
Med O-ring  
Tätningssklass: IP68 5 bar

### RoHS

Nr	Gänga	Gäng längd	Höjd i mm	Bredd i mm
1466440	M12 x 1,5	5	7,5	14
1466441	M16 x 1,5	5	8	18
1466442	M20 x 1,5	6,5	9,5	22
1466443	M25 x 1,5	7	11	28
1466444	M32 x 1,5	8	12	35
1466445	M40 x 1,5	8,5	13	44
1466446	M50 x 1,5	9	15	54
1466447	M63 x 1,5	10	16	67

## Förskruvning Mässing-EMC



### Med avlastning IP 68 RoHS PG Gänga

Material: Förnicklad Mässing  
Med O-ring & Neoprenetätning  
Tätningssklass: IP68 5 bar  
Temperatur: -40° C - +100° C  
Korttid: upp till +150° C

Nr	Typ	Förp.	Gäng- längd	Klämm- område
14 600 71	PG7 12,50	2000/50	6,0	3-6,5 mm
14 600 72	PG9 15,20	1500/50	6,0	4-8 mm
14 600 73	PG11 18,60	1000/50	6,0	5-10 mm
14 600 74	PG13,5 20,40	800/50	6,0	6-12 mm
14 600 75	PG16 22,50	600/25	6,0	10-14 mm
14 600 76	PG21 28,30	350/25	7,5	13-18 mm
14 600 77	PG29 37,00	160/20	7,5	18-25 mm
BSEM-08	PG36 47,00	105/15	10,0	22-32 mm
BSEM-09	PG42 54,00	72/12	12,0	30-38 mm
BSEM-10	PG48 59,30	72/12	14,0	34-44 mm

## Förskruvning Mässing-EMC



### Med avlastning IP 68 RoHS Metrisk Gänga

Material: Förnicklad Mässing  
Med O-ring & Neoprenetätning  
Tätningssklass: IP68 5 bar  
Temperatur: -40° C - +100° C  
Korttid: upp till +150° C

Nr	Typ	Förp.	Gäng- längd	Klämm- område
14 716 30	M12 x 1,5	2000/50	6,0	3-6,5 mm
14 716 31	M16 x 1,5	1500/50	7,0	4-8 mm
14 716 32	M20 x 1,5	800/50	8,0	6-12 mm
14 716 33	M25 x 1,5	600/25	8,0	10-14 mm
14 716 34	M32 x 1,5	350/25	9,0	13-18 mm
14 716 35	M40 x 1,5	160/20	9,0	18-25 mm
14 716 36	M50 x 1,5	90/15	10,0	22-32 mm
14 716 37	M63 x 1,5	72/12	15,0	34-44 mm

## Kontramutter Mässing-EMC



Material: Mässing  
Ytbehandling: Förnicklad  
Med jordtaggar  
**RoHS**

Nr	Typ	Förp.	Höjd i mm	Nyckel i mm
14 600 80	PG7 12,5	100	3,6	15
14 600 81	PG9 15,2	100	3,6	18
14 600 82	PG11 18,6	100	3,6	21
14 600 83	PG13,5 20,4	100	3,6	23
14 600 84	PG16 22,5	100	3,7	26
14 600 85	PG21 28,3	100	4,3	32
14 600 86	PG29 37,0	50	5,8	41
14 600 87	PG36 47,0	25	6,0	51
14 600 88	PG42 54,0	25	6,0	60
14 600 89	PG48 59,3	25	6,5	64

## Kontramutter Mässing-EMC



Material: Mässing  
Ytbehandling: Förnicklad  
Med jordtaggar  
**RoHS**

Nr	Typ	Förp.	Höjd i mm	Nyckel i mm
14 716 41	M12 x 1,5	100	3,6	14
14 716 42	M16 x 1,5	100	3,6	18
14 716 43	M20 x 1,5	100	3,6	23
14 716 44	M25 x 1,5	100	3,6	28
14 716 45	M32 x 1,5	100	4,0	36
14 716 46	M40 x 1,5	50	4,7	44
14 716 47	M50 x 1,5	50	4,7	54
14 716 48	M63 x 1,5	10	6,6	70

## Exempel på tillämpningar

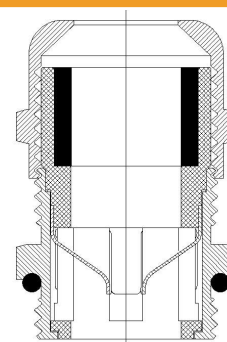
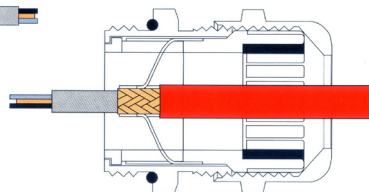
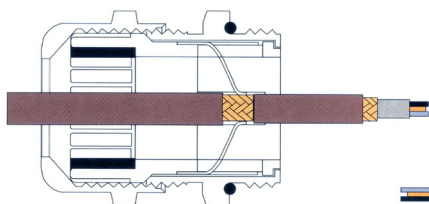

## Sortimentslåda Kabelförskruvning med Metriskgänga

**E-Nummer**  
**1471550**

**RoHS**

Lådans dimensioner =  
460 x 320 x 80 mm



Denna sortimentslåda är rikligt utrustad med det vad man egentligen behöver ha med sig ute på fältet. Vi har därför skalat bort onödiga reduceringar, förstoringar och konverteringar eftersom det redan finns i lådan vad man behöver av metriska förskruvningar och kontramuttrar. Dessutom har sortimentsboxen ett mycket attraktivt pris!

### Kabelförskruvning i Polyamid



**Med avlastning**  
**Klick Stop !**

**IP68 EN50262**

Material: Polyamid 6  
Färg: Ljusgrå RAL 7035  
Tätning: IP68 5 bar  
Temperatur: -30° C - +80° C  
Korttid: upp till +150° C

**RoHS**

Nr	Typ	Antal	Gäng-längd	Klämm-område
14 715 00	M12 x 1,5	5	8,0	3-6,5 mm
14 715 01	M16 x 1,5	10	10,0	5-10 mm
14 715 02	M20 x 1,5	25	10,0	6-12 mm
14 715 03	M20 x 1,5	25	10,0	10-14 mm
14 715 05	M25 x 1,5	10	10,0	13-18 mm
14 715 07	M32 x 1,5	4	18,0	18-25 mm
14 715 08	M40 x 1,5	2	18,0	22-32 mm

### Kabelförskruvning i Mässing



**Med avlastning**  
**IP 68 RoHS**

**Metrisk Gänga**

Material: Förnicklad Mässing  
Med O-ring & Neoprenetätning  
Tätningssklass: IP68 5 bar  
Temperatur: -40° C - +100° C  
Korttid: upp till +150° C

Nr	Typ	Antal	Gäng-längd	Klämm-område
14 716 00	M12 x 1,5	5	6,0	3-6,5 mm
14 716 01	M16 x 1,5	5	7,0	4-8 mm
14 716 02	M20 x 1,5	5	8,0	6-12 mm
14 716 03	M25 x 1,5	3	8,0	10-14 mm
14 716 04	M32 x 1,5	3	9,0	13-18 mm
14 716 05	M40 x 1,5	1	9,0	18-25 mm

### Kontramutter i Polyamid

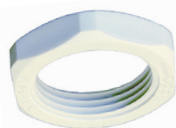

Material: PA 6 Glasfylld 30%  
Färg: Ljusgrå RAL 7035  
Temperatur: -30° C - +80° C  
Korttid: upp till +150° C

**RoHS**

Nr	Typ	Antal	Höjd i mm	Nyckel i mm
14 715 30	M12 x 1,5	5	5,0	18
14 715 31	M16 x 1,5	10	5,0	22
14 715 32	M20 x 1,5	50	6,0	26
14 715 33	M25 x 1,5	10	6,0	32
14 715 34	M32 X 1,5	4	7,0	41
14 715 35	M40 x 1,5	2	7,0	50

### Kontramutter i Mässing



Material: Mässing  
Ytbehandling: Förnicklad

**RoHS**

Nr	Typ	Antal	Höjd i mm	Nyckel i mm
14 716 21	M12 x 1,5	5	2,8	15
14 716 22	M16 x 1,5	5	2,8	19
14 716 23	M20 x 1,5	3	3,0	24
14 716 24	M25 x 1,5	3	3,6	30
14 716 25	M32 x 1,5	3	4,0	36
14 716 26	M40 x 1,5	1	5,0	46

## Kabelförskruvning Kontramuttrar och Strypnippel

### Nummer 14 715 51

**RoHS**

## Exklusiv Metrisk Sortimentslåda M16 - M25 till attraktivt Pris !

Lådan är rikligt utrustad (100 st delar) med de vanligaste Kontramuttrarna & Förskruvningarna i storlekarna M16 - M25. Inga reduceringar men väl Förskruvningar som reducerar från M25 till M20 och från M20 till M16. Den innehåller även M20 Strypnippel i modernt utförande med nyckeltag. Lådans dimensioner: L 378 x B 290 x H 61 mm

### Kabelförskruvning i Polyamid



**Med avlastning  
Klick Stop !  
IP68 EN 50262**

Material: Polyamid 6  
Färg: Ljusgrå RAL 7035  
Tätning: IP68 5 bar  
Temperatur: -30° C - +80° C  
Korttid: upp till +150° C

**RoHS**

Nr	Typ	Antal	Gäng- längd	Klämm- område
14 715 01	M16 x 1,5	10	10,0	5-10 mm
14 715 02	M20 x 1,5	10	10,0	6-12 mm
14 715 03	M20 x 1,5	10	10,0	10-14 mm
14 715 16	<b>M20 x 1,5</b>	5	10,0	<b>4-10 mm</b>
14 715 12	M25 x 1,5	5	10,0	11-17 mm
14 715 15	<b>M25 x 1,5</b>	5	10,0	<b>6-12 mm</b>

VDE EN 50262 Cert. Nr. 40030037

### Strypnippel IP54 i LLD-PE

**RoHS**

**Metrisk**

Nr	Typ Gänga	Höjd & GL i mm	Tätning - Membran mm	Nyckel i mm
1470539	M20 x 1,5	20 / 12	8-13,5 / 7	19

### Kontramutter i Polyamid

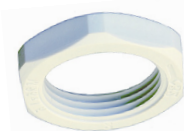

Material: PA 6 Glasfylld 30%  
Färg: Ljusgrå RAL 7035  
Temperatur: -30° C - +80° C  
Korttid: upp till +150° C

Nr	Typ	Antal	Höjd i mm	Nyckel i mm
14 715 31	M16 x 1,5	10	5,0	22
14 715 32	M20 x 1,5	50	6,0	26
14 715 33	M25 x 1,5	10	6,0	32

## Kabelförskruvning i Polyamid

**RoHS**
**Med avlastning  
Klick Stop !**
**IP68 EN50262**

Material: PA 6 V0 UL94

Tätning: IP68 5 bar

Temperatur: -30° C +100° C

Korttid: upp till +150° C

Artikel Nr	Typ Gänga	Färg	Nyckel tag	Gäng-längd	Klämm-område
1459755	M16 x 1,5	Ljusgrå	19	8,0	4,5-10 mm
1459756	M20 x 1,5	Ljusgrå	24	9,0	6-12 mm
1459757	M20 x 1,5	Ljusgrå	27	11,0	10-14 mm
1459758	M25 x 1,5	Ljusgrå	30	10,0	9-17 mm
1459759	M32 x 1,5	Ljusgrå	36	10,0	11-21 mm
1459764	M16 x 1,5	Svart	19	8,0	4,5-10 mm
1459765	M20 x 1,5	Svart	24	9,0	6-12 mm
1459766	M20 x 1,5	Svart	27	11,0	10-14 mm
1459767	M25 x 1,5	Svart	30	10,0	9-17 mm
1459768	M32 x 1,5	Svart	36	10,0	11-21 mm
1459769	M20 x 1,5	Svart	24	9,0	5-9 mm

## Flerhålstätning

**RoHS**

Nr	Antal kablar	Förp.	Höjd i mm	Diameter
14 715 52	2 x 7mm	50	9,2	18,0
14 715 55	1-5 x 4,3 mm	50	9,7	17,7

Utförande i Svart RAL 9005. 1471552 för 2 kablar upp till 7mm. Passar följande Förskruvningar: **14 585 06 14 715 03 14 715 04 14 600 55 & 14 716 03**. 1471555 för 1 till 5 givarkablar. Ex. används endast 1 kabel så tätas de övriga 4 oanvända hålen vid åtdragning. Mycket god kabellåsning och tätning. Passar följande Förskruvningar: **14 585 06 14 715 03 14 715 04 14 600 55 & 14 716 03**

## Strypnippel IP54 i LLD-PE

**RoHS**
**PG gänga**
**Metrisk**

Nr	Typ Gänga	Höjd & GL i mm	Tätning - Membran mm	Nyckel i mm
1470530	PG9	15,2	16,5 / 10	6-8
1470531	PG11	18,6	17,4 / 10	7-10
1470532	PG13,5	20,4	19,5 / 11	9-12 / 7
1470533	PG16	22,5	18,5 / 11	9-14 / 7
1470534	PG21	28,3	22 / 11	11-17
1470535	PG29	37,0	25 / 12	17-24
1470536	PG36	47,0	30 / 19	24-35
1470538	M16 x 1,5	17 / 9,5	5-10 / 4,5	15
1470539	M20 x 1,5	20 / 12	8-13,5 / 7	19
1470540	M25 x 1,5	22 / 12	9-16 / 8	24
1470541	M32 X 1,5	25 / 14	11-22 / 9	30
1470542	M40 x 1,5	29 / 16	17-24 / 15	37
1470543	M50 x 1,5	32 / 18	22-35 / 20	46

## Flat Tätning Metrisk & PG

**RoHS**

Material: Halogenfri naturlig Polyetylen

Passar till Förskruvningar, Kontramuttrar, Förstoringar, Reducer-ringar &amp; Konverteringsadeprtar.

Artikel Nr	För Storlek	Inner Diameter	Ytter Diameter	Förp. st
1471900	M12 & PG7	12 mm	16,0 mm	100
1471901	M16 & PG9	16 mm	20,0 mm	100
1471902	M20 & PG13	20,4 mm	25,0 mm	100
1471903	M25	25 mm	30,0 mm	100
1471904	M32	32 mm	38,0 mm	50
1471905*	M40	40 mm	45,0 mm	50
1471906*	M50	50 mm	56,0 mm	25
1471907*	M63	63 mm	70,0 mm	25
1471910	PG11	18,6 mm	22,5 mm	100
1471912	PG16	22,5 mm	27,0 mm	100

\* Lagerförs ej - På beställning

## Förskruvning Böjskyddad

**RoHS**
**Med avlastning IP68  
Metrisk & PG Gänga**

Material: Polyamid 6

Färg: Ljusgrå RAL 7035

Tätning: IP68 5 bar

Temperatur: -40° C - +100° C

Korttid: upp till +150° C

Nr	Typ	Nyckel-tag i mm	Gäng-längd	Klämm-område
OMRL-17	M12 x 1,5	15	8,0	3-6,5 mm
OMRL-18	M16 x 1,5	19	8,0	4-8 mm
14 597 50	M16 x 1,5	22	10,0	5-10 mm
14 597 51	M20 x 1,5	24	10,0	6-12 mm
OMRL-21	M20 x 1,5	27	10,0	10-14 mm
14 597 52	M25 x 1,5	33	10,0	13-18 mm
OMRL-23	M16 x 1,5	22	15,0	5-10 mm
OMRL-24	M20 x 1,5	24	15,0	6-12 mm
OMRL-25	M20 x 1,5	27	15,0	10-14 mm
OMRL-26	M25 x 1,5	33	15,0	13-18 mm
ORL-19	PG7	15	8	3-6,5 mm
ORL-20	PG9	19	8	4-8 mm
ORL-21	PG11	22	8	5-10 mm
ORL-22	PG13,5	24	9	6-12 mm
ORL-23	PG16	27	9	10-14 mm
ORL-24	PG21	33	11	13-18 mm

 Metrisk för Grå färg RAL 7001 = **OMRG**

 För Svart färg RAL 9005 = **OMRB**.

 PG för Grå färg RAL 7001 = **ORG**

 För Svart färg RAL 9005 = **ORB**

## O-Ringar - Reduceringar- Förstoringar - Adaptrar

### O-Ringar

 Finns i lager av de flesta storlekar i PG & Metrisk. Material: **EPDM**

### Reduceringar

Förstoringar &amp; Adaptrar av Polyamid för PG &amp; Metrisk gänga i många storlekar.



### Adaptrar

Reduceringar &amp; förstoringar av mässing för PG &amp; Metrisk gänga i många storlekar.

