

Säkringsplint



Fused Terminal-Block
Morsettiere con portafusibile

Sicherungsklemme

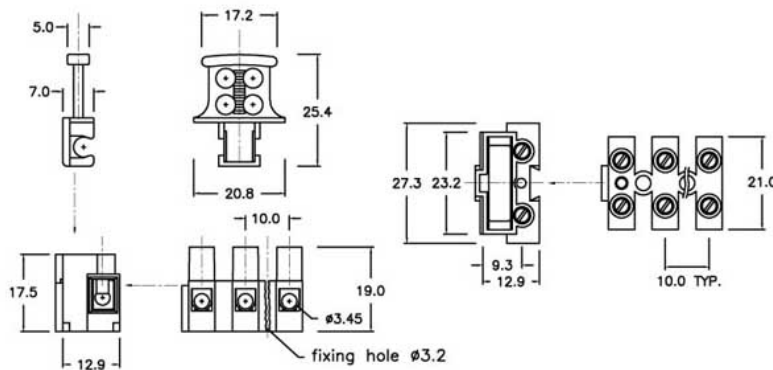
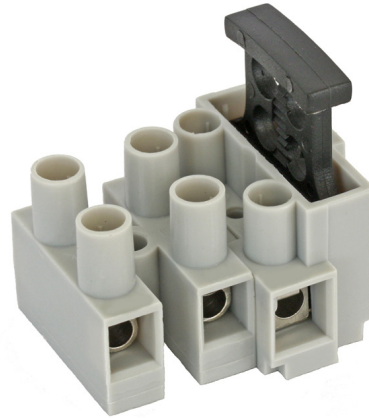
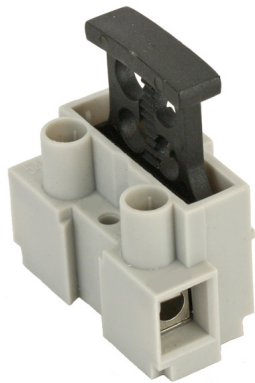

540-1WP

540-3WP

**TECHNICAL DATA** **TEKNISKA DATA**

Voltage	Fixing centres	Cable size	Insert	Screw M3	540-1WP - 540-5WP
Märkspänning	Delningsmått	Area	Tinned Brass	Steel blue chromated	VDE SEMKO
IEC 250/400 V	10 mm	2,5 - 4 mm²	Hylsa	Skruv M3	FI CE
UL 200/200 V		AWG 14	Mässing förtent	Stål blåkromatiserad	CQC  
Current	Working temperature	Insulation material			
Märkström	Arbetstemperatur	Isolationsmaterial			
IEC 6,3A / 15A	-40° C / 100° C	PA 6.6			
UL 10A / 15A	short 140° C				

Approvals **Godkännanden**

540-1WP - 540-5WP
VDE SEMKO
FI CE
CQC  

Terminal-Block with fuseholder and wire protection from 1 up to 5 poles. Article No: **540-1WP, 540-2WP, 540-3WP, 540-4WP & 540-5WP**. Colour grey for housing and black for carrier of fuse. Additional 1-pole fuseholder are combinable through interlocking to any number of poles. The fuseholder suit for **5 x 20** mm fuse. The terminal-Blocks are equipped with an anti-rotation spigot. IP20 finger protection.

Kopplingsplint med säkringshållare och trådsydd från 1 upp till 5-poler. Artikel Nr **540-2WP, 540-3WP, 540-4WP & 540-5WP**. Plinten är grå och hållaren för säkringen svart. Ytterligare 1-poliga säkringsplintar kan jackas på med interlock låsning på plinten till önskat pottal. Säkringshållaren är avsedd för **5 x 20** mm:s säkring. Plinten är utrustad med antirotationsstift i botten. Plinten klarar IP20 testfinger.